

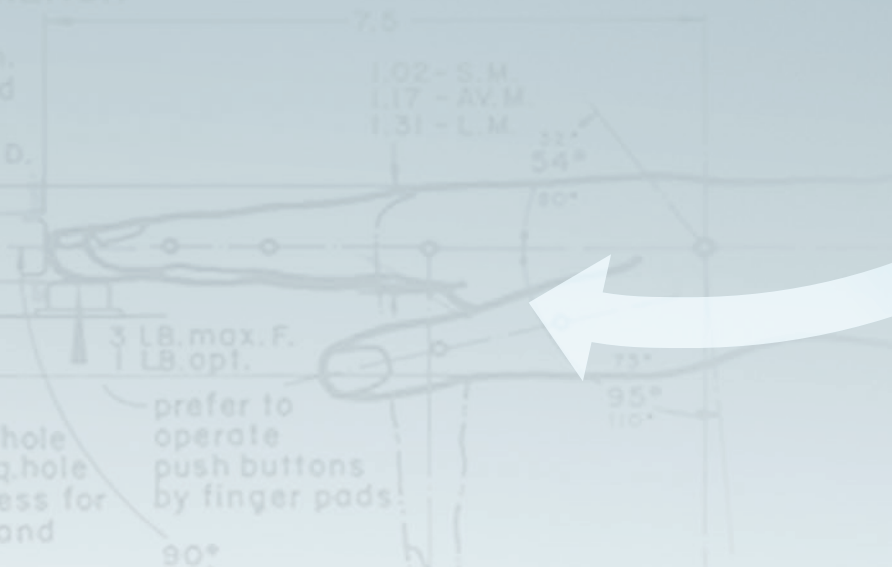

avant

avant system: le temps gagné est à Vous.

POSITIONS - AVERAGE MAN
REACH



R GRIP

of max. 35°
and angle

14% increase in hand lg.

dentalart

Qu'allez-vous faire
avec tout le temps que
vous allez gagner ?

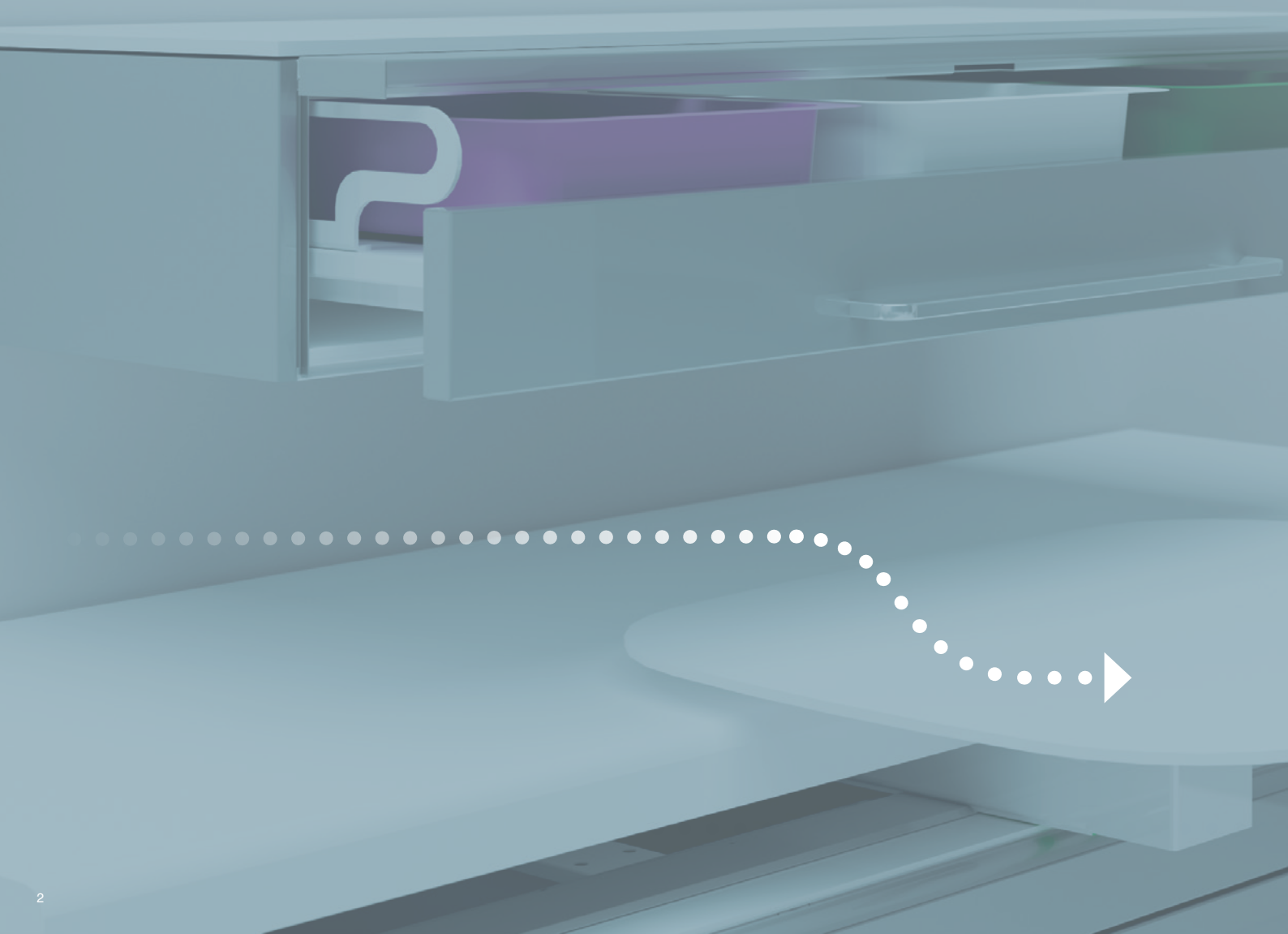

Une façon de travailler plus efficace

Avant System est une série de kits qui va améliorer vos performances, votre organisation, ainsi que vos opérations quotidiennes.

Réduction de la contamination

Instruments et matériel consommable restent séparés avant, pendant et après les opérations.

Augmentez la fonctionnalité des meubles Dental Art et découvrez une méthode de travail ainsi que un niveau de confort jamais eu auparavant. Avant system donne l'espace à votre professionnalité ainsi que à la sécurité de vos collaborateurs et patients.

Gagnez du temps à plus d'un titre

Tout le nécessaire pour vos opérations suit vos mouvements, toujours à côté et à portée de main. Vous travaillez mieux et plus vite.

Réduction des maladies professionnelles

Avec une hauteur optimale du plan de travail ainsi que de tout le nécessaire opérationnel, vous évitez les flexions et les allongements et gardez une posture idéale au niveau des épaules, du cou et du dos.

Une meilleure organisation du cabinet

Une meilleure organisation du cabinet. Un flux de travail coordonné établi avant optimise les temps ainsi que les fonctions de la structure entière. Eliminer les imprévus ainsi que les interruptions vous aide à garder la concentration au travail.



Le matériel et les instruments nécessaires pour les interventions sont préparés en avance et conservés dans la zone opérationnelle

Les plateaux ainsi que les instruments stériles sont entreposés dans la vitrine ou directement sur les plateaux ainsi que les instruments stériles sont placés dans la vitrine ou directement sur la tablette mobile.

avant_

un travail organisé et débarrassé de ses obstacles

Le matériel et les instruments contaminés sont récupérés, éliminés et /ou lavés.



De la vitrine de stockage au tiroir inférieur ne transite que le matériel nécessaire, protégé, mais toujours accessible.

La tablette suit chaque mouvement et laisse ainsi libre l'espace environnant.

avant_n'utilisez que un ou les trois modules:

avant_modularité

Tout à portée de main

Droitier, gaucher, à deux mains, à quatre mains.
La tablette mobile suit vos mouvements, et les instruments sont toujours là, à portée de main, exactement où vous les cherchez.

A

flexdesk®

Aspiration séparée du fauteuil

Pouvoir décider dans chaque cas de la position de l'aspiration vous permet de garder une posture idéale en réduisant et simplifiant les mouvements.

B

flexclip®

Gestion du risque de contamination du matériel consommable

Le tiroir porte Tubs, abaissé, est accessible tout en restant assis et protège le matériel des contaminations au cours des traitements les traitements.

C

flexwall®

Avant est un système ouvert.

Une série des modules qu'on peut ajouter aux meubles Dental Art déjà existants, avec des dimensions et des accessoires qui s'adaptent à vos besoins.

+



A

flexdesk®

- 360° de rotation
- 195 ^{cm} d'excursion
- 70 ^{cm} d'extension
- 15 ^{kg} de charge

flexdesk®

tablette qui coulisse totalement

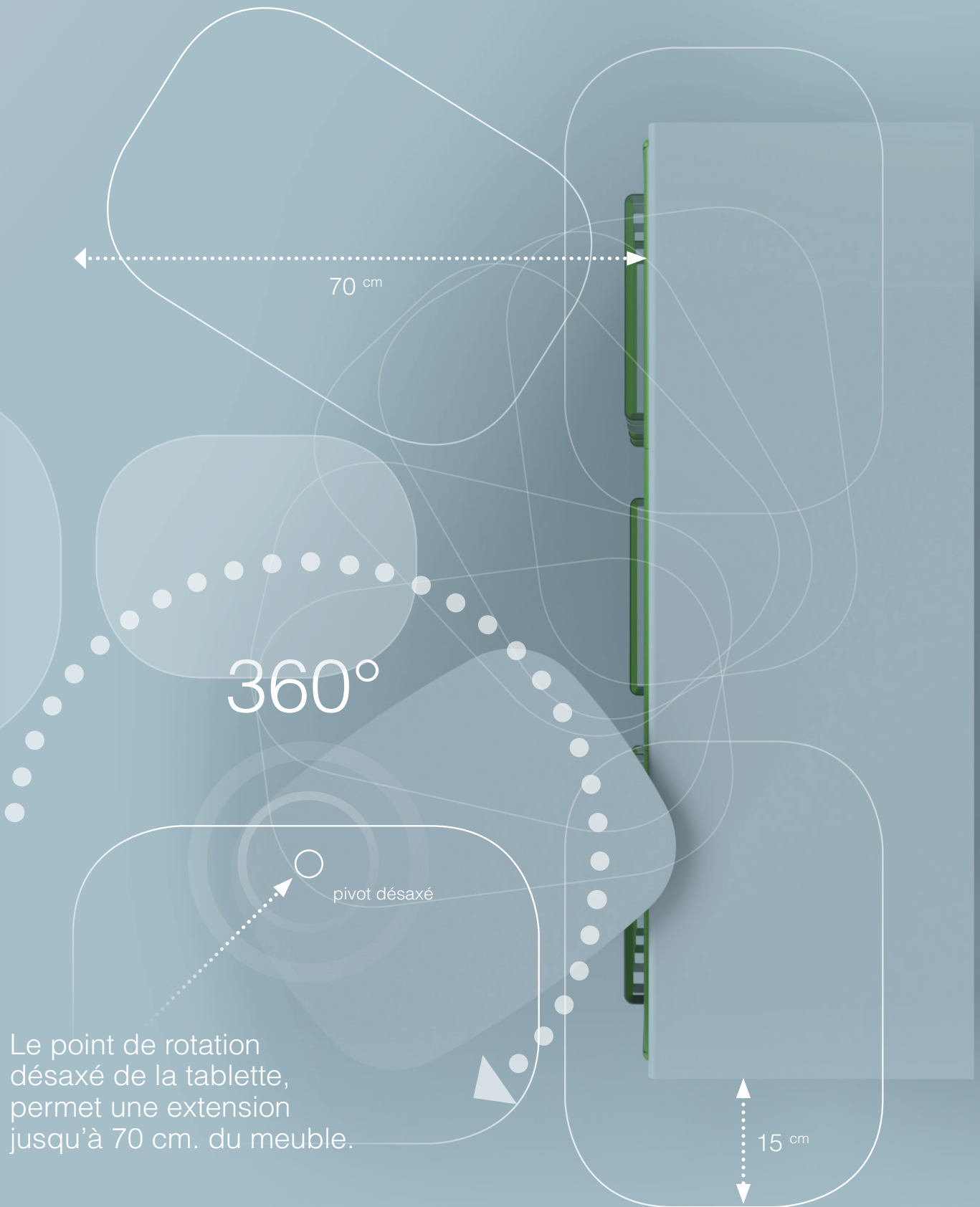

A

flexdesk®

Le module flexdesk® comprend tablette en Corian® et un mécanisme de déplacement intégré dans le plan de travail en Corian®.



Prise de courant sur le bras de la tablette pour alimenter de petits appareils (en option)



flexdesk®

mouvements fluides pour des positions de travail flexibles

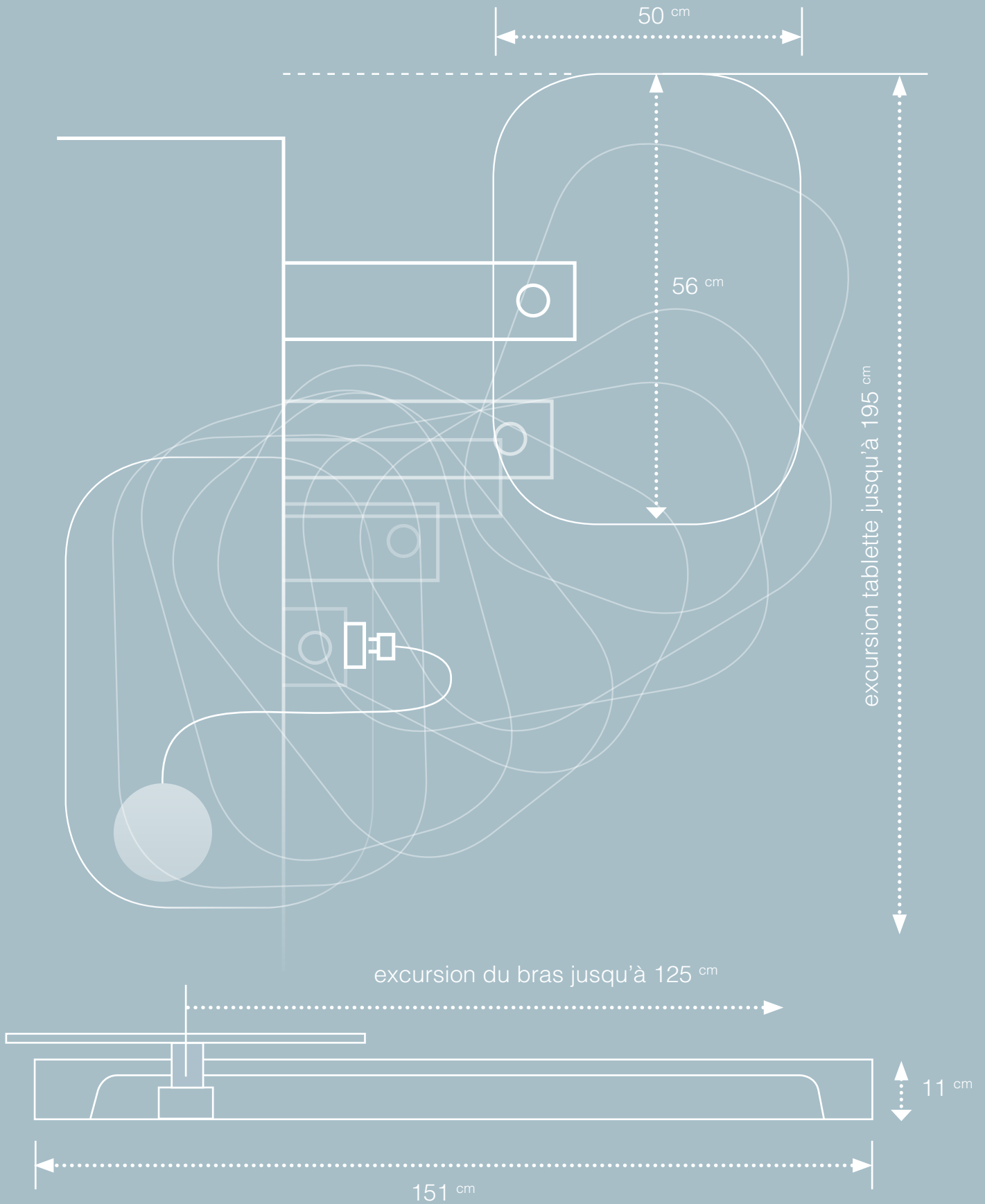

flexdesk[®] enfin libres

A

flexdesk[®]

Seulement où et dans le moment que on en a besoin. Sans l'utilisation de meubles sur roulettes et d'autres plans de travail, flexdesk[®] augmente l'espace disponible autour de vous et du patient.

à 4 mains

Flexdesk® est facilement repositionnable, toujours selon les habitudes de votre équipe médicale.

9
o'clock

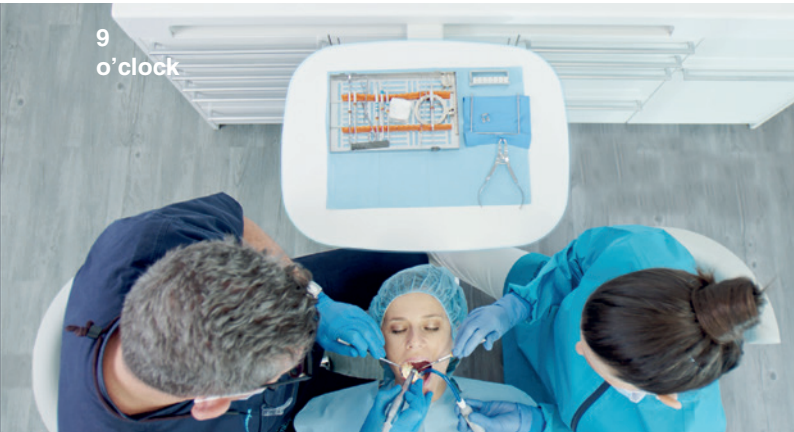

10
o'clock



12
o'clock



gaucher

à deux mains

Flexdesk®, améliore l'autonomie du médecin et de l'assistant

droitier



gaucher



Place le système d'aspiration du meuble pour garder une posture plus adaptée.

B

flexclip®

Avec flexClip®, le système d'aspiration n'est plus dans l'unité mais est incorporé dans le meuble de service.

L'aspiration fixe oblige parfois l'assistant à faire des mouvements croisés peu commodes.

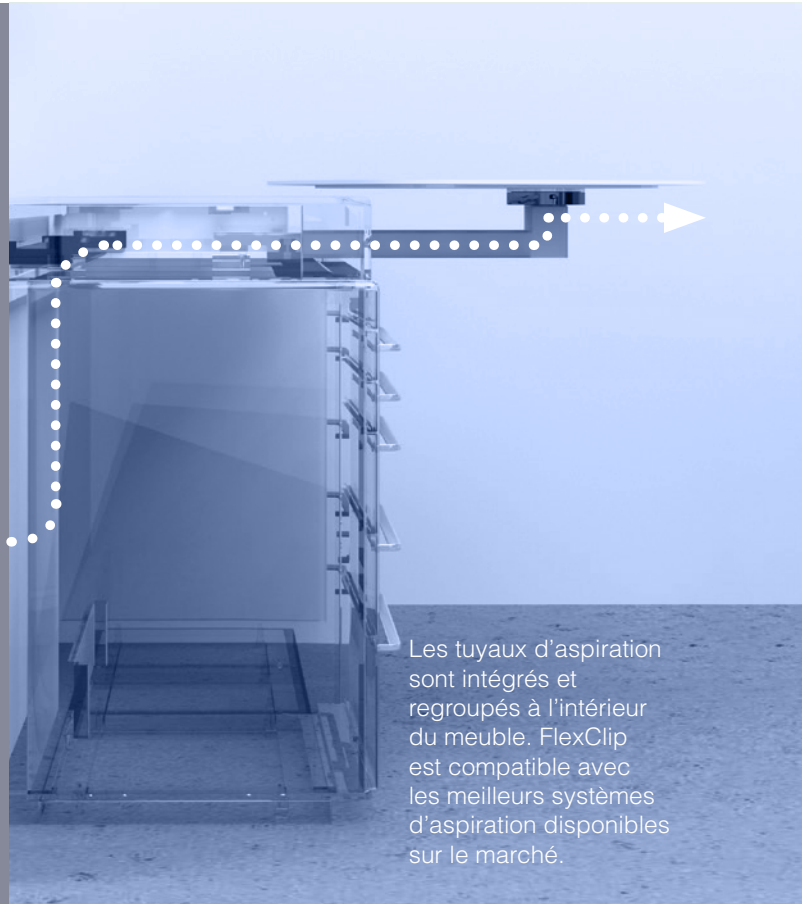

Les tuyaux d'aspiration sont intégrés et regroupés à l'intérieur du meuble. FlexClip est compatible avec les meilleurs systèmes d'aspiration disponibles sur le marché.



gaucher



droitier

Flexclip® est facilement repositionnable et par conséquent adaptable à toutes les habitudes de travail, pour une ou deux personnes, droitier ou gaucher.

flexClip[®]

L'aspiration sur flexdesk[®]

Accroché sur la tablette,
il en suit les mouvements
étant ainsi plus ergonomique,
mobile et versatile.



C

hauteur et position ergonomiques

Sécurité contre la contamination des matériaux.

flexwall®

Le tiroir est accessible même en étant assis et le matériel est toujours visible et à portée de main grâce à la façade rabattante.

Ouvrir, prendre, fermer est maintenant devenue un geste simple, pratique, rapide et une véritable garantie en terme de sécurité.

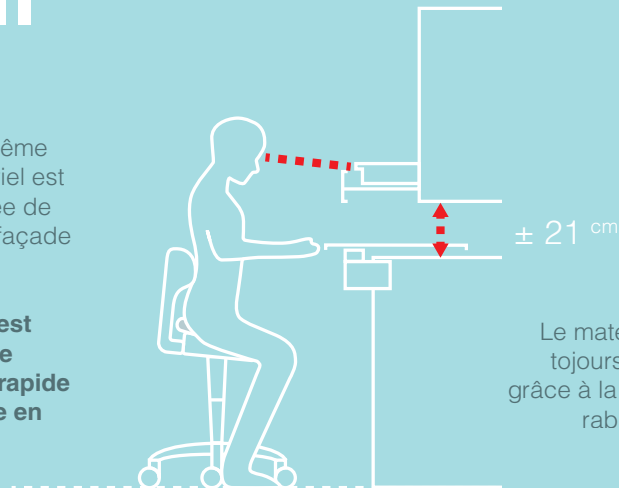

En position centrale par rapport à l'unité, le tiroir inférieur a de vastes dimensions (100cm), peut contenir jusqu'à 3 Tubs et est toujours accessible, quelle que soit la position de travail.

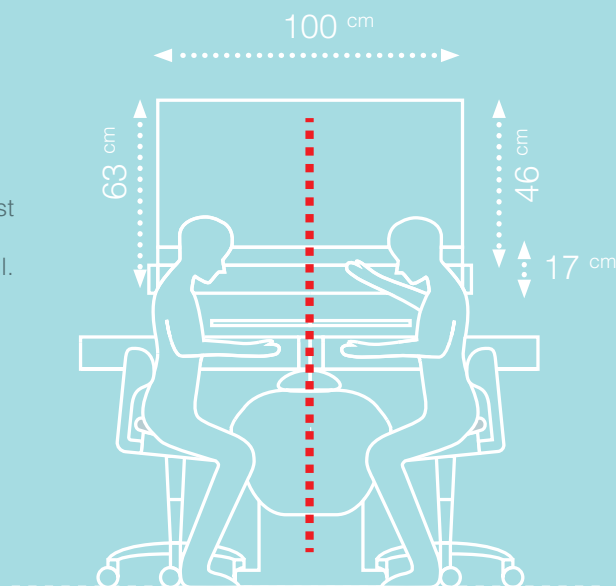

Avec flexwall®, le matériel consommable utilisé est toujours protégé de la contamination environnante car il est situé dans le vaste tiroir inférieur.

flexwall® peut être utilisé seul ou associé à différents modules de stockage, traditionnels ou spécifiques pour Tubs&Trays.

flexwall®

les elements

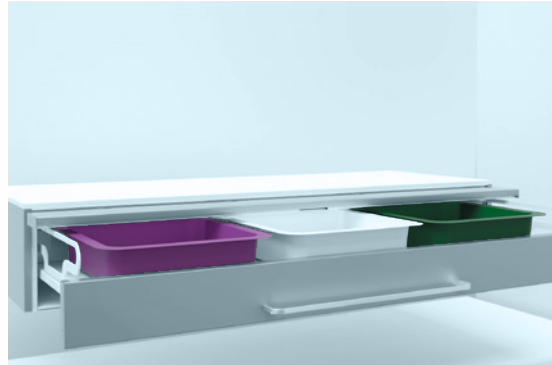

flexwall® W17S*

(module de base)

Grand tiroir central avec façade rabattante pour recevoir au maximum 3 Tubs.

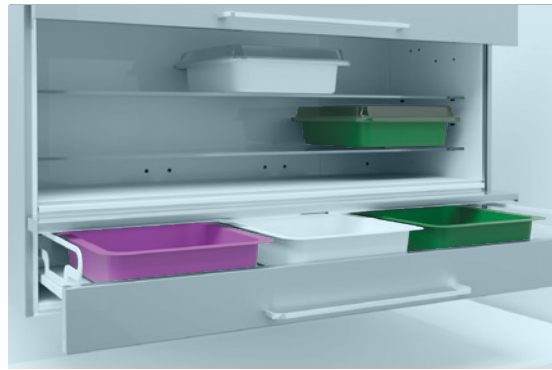

flexwall® W17*

vitrine supérieure avec 2 étagères internes en verre, réglables en hauteur.

Logement prévu pour un maximum de 6 Tubs.

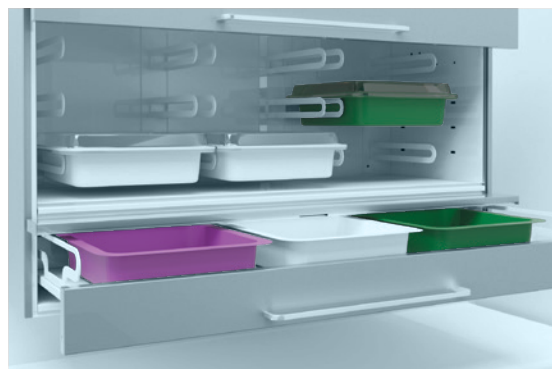

flexwall® W17TUBS*

vitrine supérieure prédisposée pour recevoir 9 Tubs.

colonne verticale

prévue pour recevoir 8 Tubs (V16TUBS) ou 16 trays de dimensions W18,3 H3,9 D28,4cm (V16TRAYS)

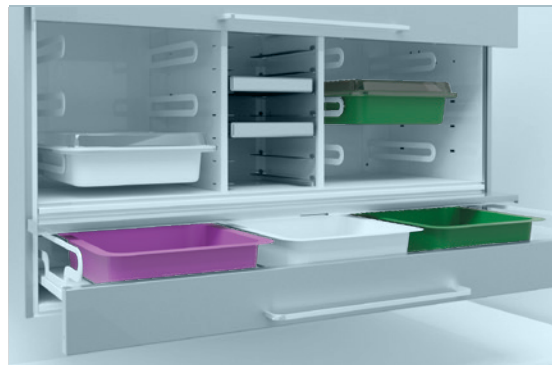

flexwall® W17TT*

vitrine supérieure prédisposée pour recevoir 6 Tubs et 6 Trays de dimension W18,3 H3,9 D28,4cm.

* prévu également percé avec la possibilité d'installer un écran en façade (en option).

avant_modularité

Choisissez le meuble
et le module de
distribution

1



flexdesk® seul



Personnalisation :

Avant System peut être intégré à des meubles de toutes dimensions et positionné en fonction de l'utilisation ou de la dimension des locaux.

installation suspendue avec tiroir unique inférieur

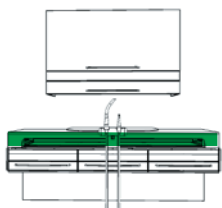

meubles sur socles



modules Slim à installation suspendue

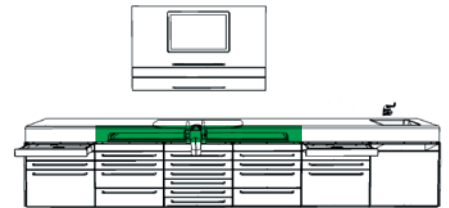

2

flexdesk® + flexwall®
module de distribution simple



3

flexdesk® + flexwall®
stockage ainsi que distribution

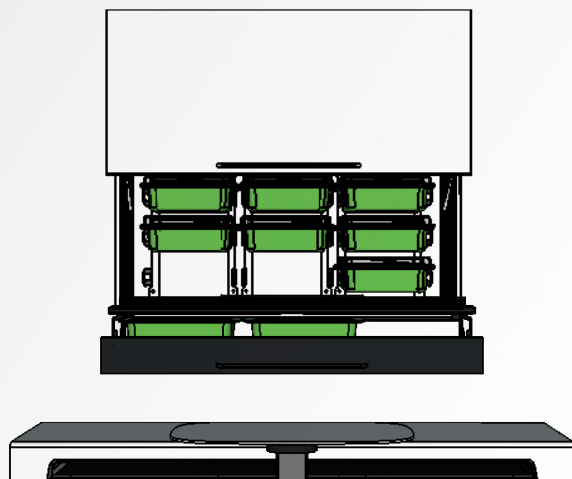

Avant_system
peut être intégré
même dans des
compositions plus
larges.

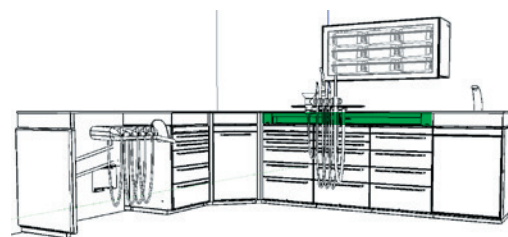

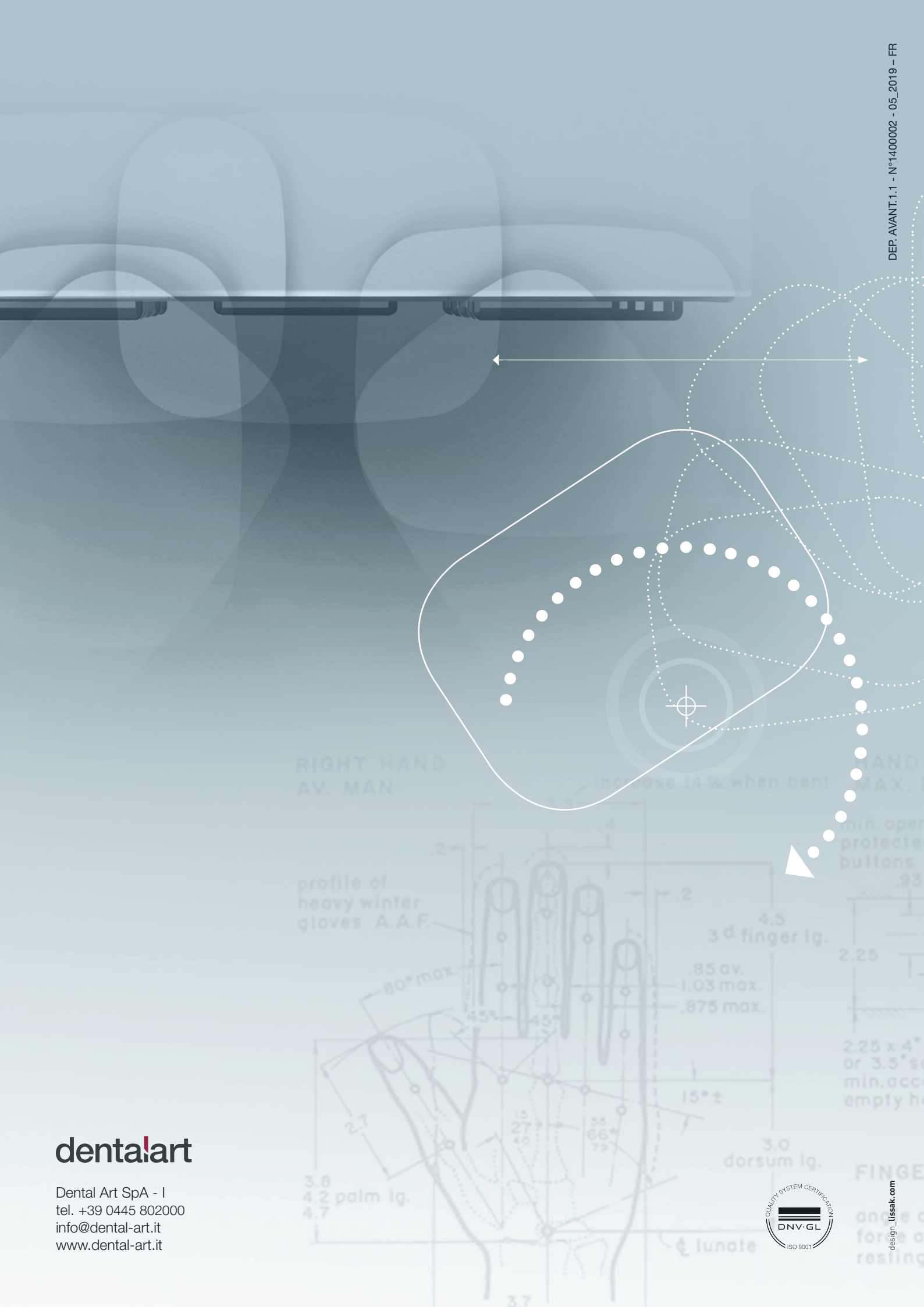

RIGHT HAND
AV. MAN

increase 14% when bent

profile of
heavy winter
gloves A.A.F.

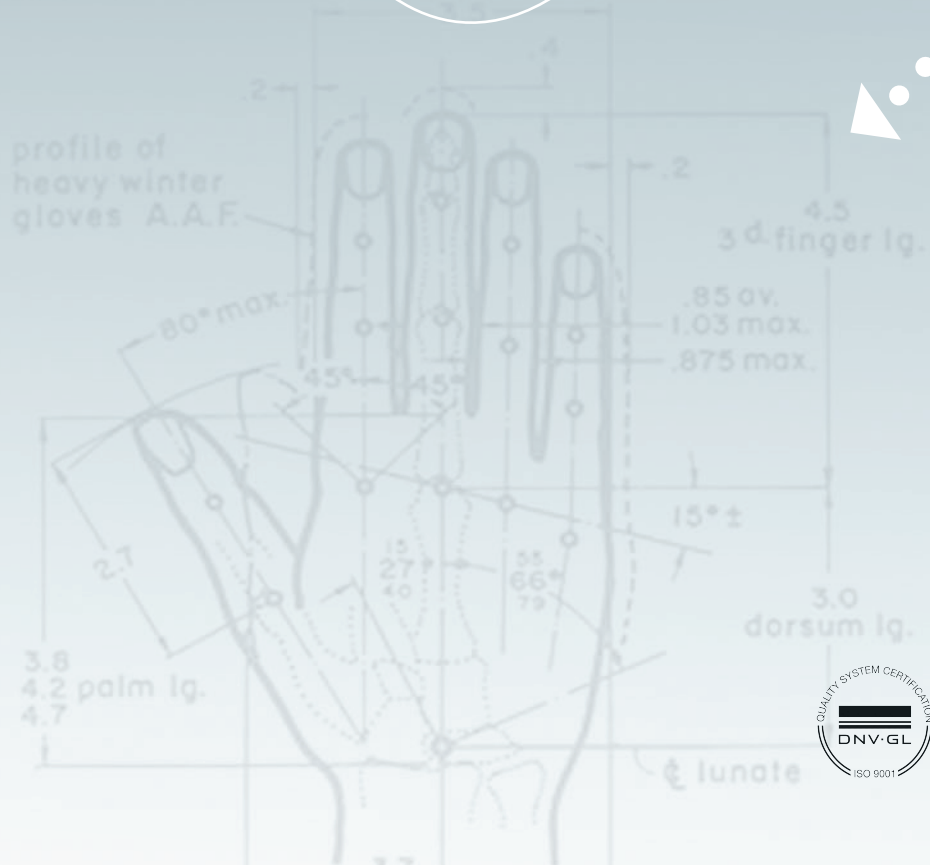

RIGHT HAND
MAX. I

min. oper
protecte
buttons

2.25

2.25 x 4°
or 3.5° s

min. acc
empty h

FINGE

angle o
force a
resting

dentalart

Dental Art SpA - I
tel. +39 0445 802000
info@dental-art.it
www.dental-art.it

